

# XTEND AX

(EN) Handpiece Maintenance System

(ES) Sistema de mantenimiento para piezas de mano

(FR) Système d'entretien pour instruments rotatifs

## INSTRUCTIONS FOR USE INSTRUCCIONES DE USO DIRECTIVES D'UTILISATION

Read before use. Keep in a safe place for future reference.

Lea antes de usarlo. Guárdelo en un lugar seguro para referencia futura.

Lisez le mode d'emploi avant l'utilisation. Conservez-le dans un endroit sûr pour vous y reporter ultérieurement.



CAUTION: Federal (US) law restricts this device to sale by or on the order of a licensed professional.  
ADVERTENCIA: La ley federal de los Estados Unidos restringe el uso de este dispositivo a profesionales con licencia.

AVERTISSEMENT: La loi fédérale américaine restreint l'usage de ce dispositif à des professionnels diplômés.



### ELECTRICAL SAFETY

 Caution

- Never operate unit if cord is damaged or loose.
- Keep unit away from water or other liquid. If the unit falls into water, unplug it immediately; do not reach into the water or liquid. Send to Henry Schein® ProRepair for evaluation and repair.
- Do not use extension cord to operate.
- When unplugging unit, grasp plug with a dry hand. Never jerk cord.
- Do not use outdoors or in an extremely humid or damp environment.
- Never allow power cord to be pulled, twisted or severely bent.
- To avoid risk of electrical shock, equipment damage or fire during an electrical storm, turn machine off and do not touch machine or cord.
- This unit has a grounded plug as a safety feature. Never bypass.
- Keep unit away from excessive heat sources.
- Only use 115 V ac 60Hz input power.

### GENERAL OPERATIONS/PRECAUTIONS

 Caution

- For professional use only.
- Turn off unit before unplugging.
- Wear appropriate personal protective equipment during use and cleaning.
- Use only with adequate ventilation.
- Sterilize handpieces after each maintenance cycle.
- Keep workspace clean and free of debris.
- Only use accessories approved for use with this product.
- If any abnormalities are found, stop using immediately and contact Henry Schein® ProRepair.
- Do not expose to direct heat or open flame.

### INDICATIONS FOR USE

The Maxima XTEND AX Handpiece Maintenance System is intended for cleaning and lubrication prior to sterilization of high-speed, low-speed, and electric handpieces as well as cartridge-style sonic air scalers.

### SYMBOLS







Not General Waste



Shock Protection  
Type B

## PARTS AND CONTROLS

<p><b>In the Box</b></p> <ol style="list-style-type: none"> <li>1. Main Unit</li> <li>2. Air Tube</li> <li>3. Power Cord</li> <li>4. Oil Tray</li> <li>5. 3-Pack Oil Tray Liners</li> <li>6. Window Cover</li> </ol>	
<p><b>Main Unit - External</b></p> <ol style="list-style-type: none"> <li>7. Control Panel</li> <li>8. Front Door</li> <li>9. Lubricant Door</li> <li>10. Power Switch</li> <li>11. Fuse Holder</li> <li>12. Power Cord Connection</li> <li>13. Air Connection</li> <li>14. Air Regulator</li> </ol>	
<p><b>Main Unit - Internal</b></p> <ol style="list-style-type: none"> <li>15. 4-hole Connectors</li> <li>16. Chuck Nozzle</li> <li>17. Internal Oil Suction</li> </ol>	
<p><b>Control Panel</b></p> <ol style="list-style-type: none"> <li>18. Handpiece Selector Lights</li> <li>19. Handpiece Selector Buttons</li> <li>20. LCD Display</li> <li>21. Start Button</li> <li>22. Empty Spray Can Warning Light</li> </ol>	

## ASSEMBLY SETUP

**Note:** Leave adequate space around the Maxima XTEND AX for all connections. The Maxima XTEND AX should be positioned on a firm, flat, vibration-free surface.

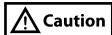

- Air supply must be clean and oil free.
- Make sure the valve for main air supply is not opened until set up is complete.
- Oil may leak if spray can is not properly seated. If can is loose, adjust can holder by unscrewing or turning to the left.
- Use only Maxima XTEND AX spray. Using other cleaners may damage unit.
- Make sure 4-hole connector nut is securely tightened when handpiece or service adapter is attached to avoid creating an air and/or oil leak.

1. Insert air tube completely into air connection on back of unit.
2. Connect other end of air tube to main air supply.

**Note:** Air Regulator dial is pre-set to 4.5 bars. Recommended air pressure is 4.5 bars. Air pressure outside 4 - 6 bars will result in an error code.

3. Connect one end of power cord to the power cord connection and plug other end into grounded electrical outlet.
4. If using service adapters, insert adapter into 4-hole connector & tighten nut (Fig. 1).

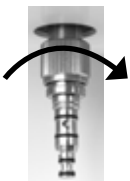

FIG. 1

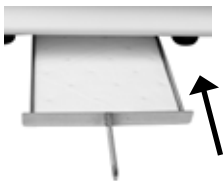

FIG. 2

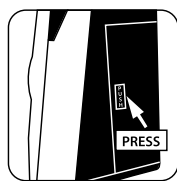

FIG. 3

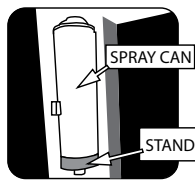

FIG. 4

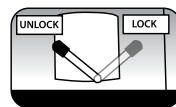

FIG. 5

5. Place 1 oil tray liner in oil tray and insert completely into lower front of unit (Fig. 2).
6. Press the "push" label on lubricant door to open (Fig. 3).
7. Move lever into unlocked position (Fig. 5), then place Maxima XTEND Spray (570-0073) on stand (Fig. 4).
8. Ensure can nozzle is properly seated, then move lever into locked position (Fig. 5).
9. Open main air valve to pressurize maintenance unit.

10. Turn power switch on.

## OPERATIONAL SETUP

1. Press Start button for 2 seconds to enter set-up mode.
2. "Compressed air on" will appear on LCD display confirming compressed air is on.
3. Press Start button to show handpiece purge/dry time. The default time is set to 45 seconds. Press "1" to decrease or "3" to increase purge/dry time as needed.  
**NOTE:** There are six time settings (30s/ 45s/ 60s/ 75s/ 90s/ 120s).
4. Press Start button again to display the buzzer setting. If the buzzer is set to "off," press "1" to turn buzzer on.
5. Press Start button again to display compressed air setting. The compressed air setting should show 4.5 bar. If LCD display does not show 4.5 bar, turn the Air Regulator counterclockwise to lower or clockwise to increase the air pressure until it is set at 4.5 bars.

## OPERATION

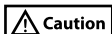

- Wear appropriate personal protective equipment during use and cleaning.

### Chuck maintenance

**Note:** Ensure bur is removed from handpiece before attempting this step. It is recommended that handpiece or attachment chuck be cleaned every 3 - 4 maintenance cycles.

1. Open front door.
2. Place chuck opening against tapered end of chuck cleaning nozzle (Fig. 6).
3. Press Start. LCD display will illuminate while in use.
4. Keep handpiece in place until beep sounds indicating that cleaning cycle is completed.



**FIG. 6**

### Handpiece and attachment maintenance

#### Attaching high-speed air-driven handpieces

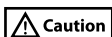

- Ensure bur is removed from air-driven high-speed handpieces before using maintenance machine.
- Missing or improperly seated o-rings on service adapter may cause handpiece to become stuck on adapter or o-ring(s) may become damaged.

1. Open front door of maintenance machine.

*For quick connect style handpieces only*

2. Attach required service adapter by inserting back of adapter into 4-hole connector and finger tighten threaded nut.
3. Inspect service adapter to ensure that all o-rings are properly seated in their grooves.
4. Push handpiece onto applicable service adapter.

*For fixed backend handpieces only*

5. Insert fixed backend handpiece into 4-hole connector and finger tighten nut.

#### Attaching straight and contra angle attachments

1. Open front door.
2. Attach required low-speed service adapter (if applicable) by inserting back of adapter into 4-hole connector and finger tighten threaded nut.
3. Push attachment onto applicable service adapter until it clicks and locks in place.

#### Handpiece and attachment lubrication and internal cleaning

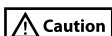

- Be sure to only select maintenance station(s) that have handpiece(s) installed.

**Note:** Do not depress buttons or open front door of Maxima XTEND AX while machine is running, this will cause maintenance cycle to be interrupted. If this occurs, open door completely to reset machine and then start lubrication and internal cleaning cycle again.

1. Close front door of maintenance machine.
2. Select maintenance station number(s) on the control panel by pressing the 1, 2 and/or 3 button(s) that correspond to stations with handpiece(s) attached. Indicator lights will illuminate when station is activated for use.
3. Press Start button. Machine is now operating. LCD display will illuminate while in use.
4. Machine will beep when maintenance cycle is complete.
5. Remove handpiece(s) and/or attachment(s) from maintenance machine. To disconnect attachment(s), press the lever on the low-speed service adapter before removing.

- Place handpiece(s) in sterilization pouch(es) and sterilize according to manufacturer recommendation.

## MACHINE CLEANING AND MAINTENANCE

### Caution

- Do not use hot water, solvents, chemicals or auto-sterilizer for cleaning machine or accessories.
- Wear appropriate personal protective equipment while cleaning unit.
- Only use Maxima XTEND oil tray liners (570-0081) in the oil tray. The use of any other substance may result in oil leakage or gassing of the machine.

### Maintenance Unit

**Note:** It is recommended that the maintenance unit be wiped down every evening.

- Turn off power to maintenance machine and unplug unit from wall.
- Wipe down all internal and external surfaces with a soft damp cloth or soft damp paper towel.
- Discard cloth or paper towel in biohazard bin.

### Window Cover

**Note:** It is recommended that the window cover (570-0082) be replaced when it starts to yellow or change color.

- Open front door and remove protective window cover.
- Clean window cover by rinsing with lukewarm tap water or isopropyl alcohol and wipe dry with paper towel. Discard paper towel in biohazard bin.
- Install clean protective window cover.

### Oil Tray

**Note:** It is recommended that oil tray liners (570-0081) be replaced every 2 weeks.

- Remove oil tray from bottom of machine.
- Remove old oil tray liner and discard in biohazard bin.
- Clean tray by rinsing with lukewarm tap water or isopropyl alcohol and wipe dry with paper towel. Discard paper towel in biohazard bin.
- Place 1 new oil tray liner into tray and insert oil tray into machine.

### Service Adapters

### Caution

- Missing or improperly seated o-rings on service adapter may cause handpiece to become stuck on adapter or o-ring(s) may become damaged.

**Note:** It is recommended that service adapters be cleaned weekly.

- Remove service adapter from threaded connector.
- Clean service adapter by rinsing with lukewarm tap water or isopropyl alcohol and wipe dry with paper towel. Discard paper towel in biohazard bin.
- Inspect service adapter to ensure that all o-rings are properly seated in their grooves.
- Attach service adapter following instructions in Step 4 in ASSEMBLY SET UP.

### Maxima XTEND Spray



FIG. 7

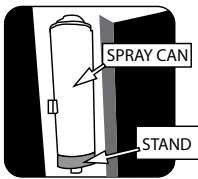

FIG. 8

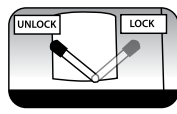

FIG. 9

- Turn off power to maintenance machine and unplug unit from wall.
- Press the "push" label on lubricant door to open (Fig. 7).
- Move lever into unlocked position (Fig. 9) while holding spray can to help guide it down.
- Remove empty spray can and dispose according to local regulations.
- Place Maxima XTEND Spray (570-0073) on stand (Fig. 8).
- Ensure can nozzle is properly seated, then move lever into locked position (Fig. 9).

## Fuses

1. Turn off power to maintenance machine and unplug unit from wall.
2. Insert small flathead screwdriver into divot on side of fuse holder to press tab inward and lift out fuse holder (Fig 10).
3. Pull out fuse(s).
4. Install new fuse(s) (250 V / 2 A slow blow) into holder.
5. Place fuse holder back into unit.



**FIG. 10**

## ACCESSORIES

570-0073 Maxima XTEND Spray

570-0081 10-pack Oil Tray Liners

570-0082 Window Covers

## Service Adapters

570-0078 MULTIflex

570-0079 Midwest High-speed

570-0080 Midwest Low-speed

570-0083 A-dec / W&H

570-0084 Star

570-0085 NSK Swivel

570-1071 MaxPro

570-0086 E-type

## TROUBLESHOOTING

**Note:** The Maxima XTEND AX Maintenance System will beep continuously any time there is an operation error. Before attempting any troubleshooting solutions, power off machine.

PROBLEM	CAUSE	SOLUTION
Unit will not operate; lights and LCD display not on.	Unit not powered on.	Check unit power cord connections at outlet and back of unit.  Make sure power outlet is live.  Inspect and change fuse(s).
Unit will not operate when Start button pressed; LCD display shows "DOOR."	Front door open.	Close front door.
Unit will not operate when Start button pressed; LCD display shows "CHECK CAN" and Empty Spray Can light is blinking.	Maxima XTEND Spray can empty.  Maxima XTEND Spray can not properly installed.	Replace Maxima XTEND Spray can.  Reinstall Maxima XTEND Spray can.
Unit will not operate when Start button pressed; LCD display shows "Low air pressure. Code 04."	Compressed air is not connected.  Air pressure set below 4 bars.	Properly connect compressed air.  Enter OPERATIONAL SETUP for air pressure and use air regulator to adjust to 4 - 6 bars.
Unusual odor	Oil tray liners saturated.	Replace oil tray liners and clean oil tray.
Spray can will not install.	Spray nozzle is bent.  Not using Maxima XTEND Spray.	Replace spray can.  Use only Maxima XTEND Spray.

ERROR CODE & TYPE	DESCRIPTION	SOLUTION
Error 01 Keyboard Error	Control panel malfunction	Contact Henry Schein ProRepair
Error 02 Oil supply motor error	Oil inlet valve malfunction	Contact Henry Schein ProRepair
Error 04 Pressure input too low	Air pressure too low	Check that air supply pressure is set to at least 4 bars as explained in the OPERATIONAL SETUP section
Error 05 Pressure input too high	Air pressure too high	Check that air supply pressure is set to less than 6 bars as explained in the OPERATIONAL SETUP section
Error 06 Function memory access error	Electromagnetic switch malfunction	Contact Henry Schein ProRepair
Error 07 Oil empty	Maxima XTEND Spray can empty	Replace spray can

ERROR CODE & TYPE	DESCRIPTION	SOLUTION
Error 08 Electromagnetic valve error	Oil not being distributed to handpieces/ attachments	Contact Henry Schein ProRepair
Error 09 Circuit is over temperature	Circuit board malfunction	Contact Henry Schein ProRepair
Error 10 Circuit detect error	Circuit board malfunction	Contact Henry Schein ProRepair

## SPECIFICATIONS

Power:	AC 100-240 V 50/60 Hz
Fuse:	250V 2A Slow Blow Type
Air Pressure:	58 - 87 psi max (4 - 6 bar)
Recommended Pressure:	65.3 psi (4.5 bar)
Air Consumption:	40 L <sub>n</sub> /min
Weight:	19.8 lbs (9 kg)
Dimensions:	295 (W) x 385 (H) x 295 (D)
IP Code:	IP20
Classification (EN60601):	Class B
Operating Temperature:	59 ~ 104°F (15° ~ 40°C)
Transport & Storage Temperature:	-4 ~ 158F (-20° ~ 70°C)
Operating Humidity:	25 to 90%
Transport & Storage Humidity:	5 to 95%
Operating Altitude:	Below 6500 ft (2000 m)
Transport & Storage Pressure:	700 to 1060 hPa

## DISPOSAL OF MEDICAL DEVICES

Any medical devices which could possibly be contaminated must first be decontaminated by the responsible doctor or medical institution and then be disposed of by an agent licensed and qualified to handle medical and industrial waste.

## INFORMATION ON ELECTROMAGNETIC COMPATIBILITY

Guidance and manufacturer's declaration-electromagnetic emissions		
The Maxima XTEND AX is intended for use in the electromagnetic environment specified below. The customer or the user of the Maxima XTEND AX should assure that it is used in such an environment.		
Emission test	Compliance	Electromagnetic environment-guidance
RF emissions CISPR 11	Group 1	The Maxima XTEND AX uses RF energy only for its internal function. Therefore, its RF emissions are very low and are not likely to cause any interference in nearby electronic equipment.
RF emissions CISPR 11	Class B	The Maxima XTEND AX is suitable for use in all establishments, including domestic establishments, and those directly connected to the public low-voltage power supply network that supplies buildings used for domestic purposes.
Harmonic emissions IEC 61000-3-2	Class A	
Voltage fluctuations /flicker emissions IEC 61000-3-3	Compliance	

Immunity test	IEC 60601 test level	Compliance level	Electromagnetic environment-guidance
Conducted RF IEC 61000-4-6	3 Vrms 150 KHz to 80 MHz	3 Vrms	Portable and mobile RF communications equipment should be used no closer to any part of the Maxima XTEND AX including cables, than the recommended separation distance calculated from the equation applicable to the frequency of the transmitter. Recommended separation distance: $d = 1,2 \sqrt{P}$ $d = 1,2 \sqrt{P}$ 80MHz to 800 MHz $d = 2,3 \sqrt{P}$ 800MHz to 2,5 GHz Where P is the maximum output power rating of the transmitter in watts (W) according to the transmitter manufacturer and d is the recommended separation distance in meters (m). Field strengths from fixed RF transmitters, as determined by an electromagnetic site survey, <sup>a</sup> should be less than the compliance level in each frequency range. <sup>b</sup> Interference may occur in the vicinity of equipment marked with the following symbol: 
Radiated RF IEC 61000-4-3	3 V/m 80MHz to 2,5 GHz	3 V/m	

NOTE 1: At 80 MHz and 800 MHz, the higher frequency range applies.

NOTE 2: These guidelines may not apply in all situations. Electromagnetic propagation is affected by absorption and reflection from structures, objects, and people.

<sup>a</sup> Field strengths from fixed transmitters, such as base stations for radio (cellular/cordless) telephones and land mobile radios, amateur radio, AM and FM radio broadcast, and TV broadcast cannot be predicted theoretically with accuracy. To assess the electromagnetic environment due to fixed RF transmitters, an electromagnetic site survey should be considered. If the measured field strength in the location in which the Maxima XTEND AX is used exceeds the applicable RF compliance level above, the Maxima XTEND AX should be observed to verify normal operation. If abnormal performance is observed, additional measures may be necessary, such as re-orienting or relocating the Maxima XTEND AX.

<sup>b</sup> Over the frequency range 150 kHz to 80 MHz, field strengths should be less than 3 V/m.

## SERVICE

For items that require service, including warranty service, please send to Henry Schein® ProRepair.

Henry Schein ProRepair  
 620 S. Placentia Ave.  
 Placentia, CA 92870 USA  
 Phone # 714-579-0175  
 Fax # 714-579-0186

## WARRANTY

This product is designed for use in a dental office and this warranty is not applicable to other uses. This product is warranted against manufacturing defects in materials and workmanship for 2 years from date of purchase.

Henry Schein® will repair or replace product at its sole discretion. This warranty shall be limited to replacement or repair of the product or its parts and shall not extend to any other claims, including but not limited to loss of profit, cost of removal or replacement, incidental or consequential damages or other similar claims arising from use of this product. Damage to product resulting from acts of God, faulty installation, misuse, tampering, accident, abuse, negligence, alterations, unauthorized repairs or problems unrelated to materials and workmanship are not covered by this warranty.

Distributed by  
**HENRY SCHEIN INC.**  
 135 DURYEA ROAD  
 MELVILLE, NY 11747 USA

MADE IN TAIWAN  
 Fabricado en Taiwan  
 Fabriqué à Taiwan

M0073 2018/10

Maxima XTEND AX - 7

# XTEND AX

(EN) Handpiece Maintenance System

(ES) Sistema de mantenimiento para piezas de mano

(FR) Système d'entretien pour instruments rotatifs

## INSTRUCTIONS FOR USE INSTRUCCIONES DE USO DIRECTIVES D'UTILISATION



Read before use. Keep in a safe place for future reference.

Lea antes de usarlo. Guárdelo en un lugar seguro para referencia futura.

Lisez le mode d'emploi avant l'utilisation. Conservez-le dans un endroit sûr pour vous y reporter ultérieurement.



CAUTION: Federal (US) law restricts this device to sale by or on the order of a licensed professional.

ADVERTENCIA: La ley federal de los Estados Unidos restringe el uso de este dispositivo a profesionales con licencia.

AVERTISSEMENT: La loi fédérale américaine restreint l'usage de ce dispositif à des professionnels diplômés.

### SEGURIDAD ELÉCTRICA

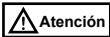

Atención

- Nunca opere la unidad si el cable está dañado o flojo.
- Mantenga la unidad alejada del agua y otros líquidos. Si la unidad cae dentro del agua, desconéctela inmediatamente, no alcance dentro del agua o líquido. Envíela a Henry Schein® ProRepair para su evaluación y reparación.
- No use un cable de extensión para operar la unidad.
- Cuando desconecte la unidad, sujete el enchufe con la mano seca. Nunca jale el cable.
- No la use en exteriores ni en ambientes extremadamente húmedos ni mojados.
- Nunca se debe jalar, torcer ni doblar extremadamente el cable de alimentación.
- Para evitar el peligro de un choque eléctrico, el daño o incendio del equipo durante las tormentas eléctricas, apague la máquina y no toque la máquina ni el cable.
- Esta unidad tiene un enchufe con conexión a tierra como medida de seguridad. Nunca lo anule.
- Mantenga la unidad alejada de las fuentes de calor excesivo.
- Solamente use alimentación de entrada de 115 V de CA de 60 Hz.

### OPERACIONES/PRECAUCIONES GENERALES

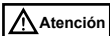

Atención

- Para uso únicamente profesional.
- Apague la unidad antes de desconectarla.
- Use equipo de protección personal apropiado durante el uso y limpieza.
- Solamente debe usar la unidad si hay suficiente ventilación.
- Esterilice las piezas de mano después de cada ciclo de mantenimiento.
- Mantenga el área de trabajo limpia y libre de desechos.
- Solamente use los accesorios aprobados para el uso con este producto.
- Si se encuentra alguna anomalía, inmediatamente déjelo de usar y póngase en contacto con Henry Schein® ProRepair.
- No la exponga al calor directo ni a las llamas descubiertas.

### INDICACIONES PARA EL USO

El Sistema de mantenimiento de piezas de mano Maxima XTEND AX está diseñado para la limpieza y lubricación, antes de la esterilización, de las piezas de mano de velocidad-alta, velocidad-baja, las piezas de mano eléctricas y los escarificadores neumáticos y sónicos estilo cartucho.

### SÍMBOLOS







No residuos generales



Protección contra golpes tipo B



## PIEZAS Y CONTROLES

<p><b>En la caja</b></p> <ol style="list-style-type: none"> <li>1. Unidad principal</li> <li>2. Tubo de aire</li> <li>3. Cable de alimentación</li> <li>4. Bandeja de aceite</li> <li>5. Paquete de 3 forros para bandeja de aceite</li> <li>6. Cubierta de la mirilla</li> </ol>	
<p><b>Unidad principal – externa</b></p> <ol style="list-style-type: none"> <li>7. Tablero de control</li> <li>8. Puerta delantera</li> <li>9. Puerta de lubricante</li> <li>10. Interruptor de encendido</li> <li>11. Portafusibles</li> <li>12. Conexión del cable de alimentación</li> <li>13. Conexión de aire</li> <li>14. Regulador de aire</li> </ol>	
<p><b>Unidad principal – interna</b></p> <ol style="list-style-type: none"> <li>15. Conectores de 4 agujeros (3)</li> <li>16. Boquilla de mandril</li> <li>17. Succión interna de aceite</li> </ol>	
<p><b>Tablero de control</b></p> <ol style="list-style-type: none"> <li>18. Luces selectoras de la pieza de mano</li> <li>20. Botones selectoros de la pieza de mano</li> <li>21. Pantalla LCD</li> <li>22. Botón de encendido</li> <li>23. Luz de advertencia de lata vacía de aerosol</li> </ol>	

## CONFIGURACIÓN DEL CONJUNTO

**Nota:** Deje suficiente espacio para todas las conexiones alrededor de la unidad Maxima XTEND AX. La unidad Maxima XTEND AX se debe colocar sobre una superficie firme, plana y sin vibraciones.

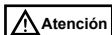

- El suministro de aire debe ser limpio y libre de aceite.
- Asegúrese de que la válvula del suministro principal de aire no se abra hasta que se complete la configuración.
- Si la lata de aerosol no está asentada correctamente puede producirse una fuga de aceite. Si la lata está floja, ajuste el sujetador de la lata desenroscándolo o girándolo hacia la izquierda.
- Use solamente aerosol Maxima XTEND AX. El uso de otros limpiadores podría dañar la unidad.
- Asegúrese de que la tuerca del conector de 4 agujeros esté firmemente apretada, cuando se sujete la pieza de mano o el adaptador de servicio, para evitar que se produzca una fuga de aire y/o aceite.

1. Inserte el tubo de aire completamente dentro de la conexión de aire en la parte trasera de la unidad.
2. Conecte el otro extremo del tubo de aire al suministro principal de aire.

**Nota:** El regulador de aire está ajustado previamente a 4.5 bar. La presión neumática recomendada es de 4.5 bar. Si la presión neumática está fuera de 4 a 6 bar, se producirá un código de error.

3. Conecte un extremo del cable de alimentación a la conexión del cable de alimentación y conecte el otro extremo a un enchufe eléctrico con conexión a tierra.
4. Si se están usando los adaptadores de servicio, inserte el adaptador dentro del conector de 4 agujeros y apriete la tuerca (Fig. 1).

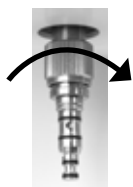

FIG. 1

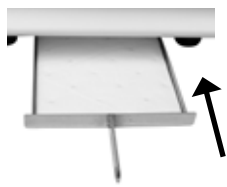

FIG. 2

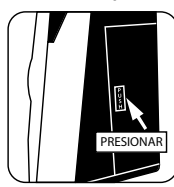

FIG. 3

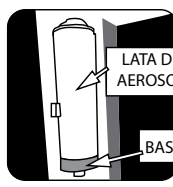

FIG. 4

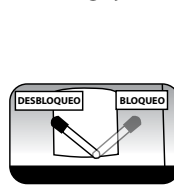

FIG. 5

5. Coloque 1 revestimiento del cárter de aceite en el cárter de aceite e insértelo completamente en la parte delantera inferior del cárter de aceite unidad (Fig. 2).
6. Presione la etiqueta "push" (empujar) en la puerta de lubricante para abrirla.

- Mueva la palanca a la posición desbloqueada (Fig. 5), luego coloque el aerosol Maxima XTEND (570-0073) en el soporte (Fig. 4).
- Asegúrese de que la boquilla de la lata esté asentada correctamente, luego mueva la palanca a la posición bloqueada (Fig. 5).
- Abra la válvula principal de aire para presurizar la unidad de mantenimiento.
- Active el interruptor de encendido.

## CONFIGURACIÓN OPERATIVA

- Presione el botón de encendido durante 2 segundos para entrar en el modo de configuración.
- En la pantalla LCD aparecerá "Compressed air on" (aire comprimido encendido) para confirmar que el aire comprimido está encendido.
- Presione el botón de encendido para mostrar el tiempo de purga/secado de la pieza de mano. El tiempo predeterminado está establecido en 45 segundos. Presione "1" para disminuir o "3" para aumentar el tiempo de purga / secado según sea necesario.  
**NOTA:** Hay seis configuraciones de tiempo (30s/45s/60s/75s/90s/120s).
- Vuelva a presionar el botón de encendido para mostrar la configuración del zumbador. Si el zumbador está en "off" (apagado), presione "1" para encender el zumbador.
- Vuelva a presionar el botón de encendido para mostrar la configuración del aire comprimido. La configuración del aire comprimido debe mostrar 4.5 bar. Si la pantalla LCD no muestra 4.5 bar, gire el regulador de aire hacia la izquierda para disminuir o hacia la derecha para aumentar la presión de aire hasta que esté en 4.5 bar.

## FUNCIONAMIENTO

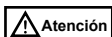

- Use equipo de protección personal apropiado durante el uso y limpieza.

### Mantenimiento del mandril

**Nota:** Asegúrese de quitar la fresa de la pieza de mano antes de intentar realizar este paso. Se recomienda que el mandril de la pieza de mano o del accesorio se limpie cada 3 o 4 ciclos de mantenimiento.

- Abra la puerta delantera.
- Coloque la abertura del mandril contra el extremo ahusado de la boquilla para la limpieza de mandriles (Fig. 6).
- Presione el encendido. La pantalla LCD se encenderá mientras esté en uso.
- Mantenga la pieza de mano en su posición hasta que suene el tono corto que indica que se ha completado el ciclo de limpieza.



FIG. 6

### Mantenimiento de piezas de mano y accesorios

#### Sujeción de piezas de mano neumáticas de velocidad-alta

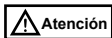

- Asegúrese de quitar la fresa de las piezas de mano neumáticas de velocidad-alta antes de usar la máquina de mantenimiento.
- La ausencia de juntas tóricas o su asentamiento incorrecto en el adaptador de servicio puede causar que la pieza de mano quede atascada en el adaptador o que la(s) junta(s) tórica(s) se dañen.

- Abra la puerta delantera de la máquina de mantenimiento.  
*Solamente para piezas de mano estilo conexión rápida*
- Sujete el adaptador de servicio requerido insertando la parte trasera del adaptador dentro del conector de 4 agujeros y apriete la tuerca de rosca con la mano.
- Inspeccione el adaptador de servicio para asegurarse de que todas las juntas tóricas estén asentadas correctamente en sus ranuras.
- Presione la pieza de mano sobre el adaptador de servicio correspondiente.  
*Solamente para piezas de mano con extremos traseros fijos*
- Inserte la pieza de mano de extremo trasero fijo dentro del conector de 4 agujeros y apriete la tuerca con la mano.

#### Sujeción de accesorios rectos eléctricos contra ángulos

- Abra la puerta delantera.
- Sujete el adaptador de servicio de velocidad baja requerido (cuando corresponda), insertando la parte trasera del adaptador dentro del conector de 4 agujeros y apriete la tuerca de rosca con la mano.
- Empuje el accesorio sobre el correspondiente adaptador de servicio hasta que haga clic y quede bloqueado en su lugar.

#### Lubricación y limpieza interna de piezas de mano y accesorios



- Asegúrese de seleccionar solamente la(s) estación(es) de mantenimiento que tiene(n) la(s) pieza(s) de mano instalada(s).

**Nota:** No presione los botones ni abra la puerta delantera de la unidad Maxima XTEND AX durante los ciclos de la máquina, ya que causará que el ciclo de mantenimiento se interrumpa. Si esto ocurre, abra la puerta completamente para restablecer la máquina y luego vuelva a

iniciar el ciclo de lubricación y limpieza interna.

1. Cierre la puerta delantera de la máquina de mantenimiento.
2. Seleccione el (los) número(s) de la(s) estación(es) de mantenimiento en el tablero de control, presionando los botones 1, 2 y/o 3 correspondientes a las estaciones con pieza(s) de mano sujeta(s). Las luces indicadores se encenderán cuando se active una estación para el uso.
3. Presione el botón de encendido – la máquina ahora está en el modo operativo. La pantalla LCD se encenderá mientras esté en uso.
4. La máquina emitirá un tono corto cuando se haya completado el ciclo de mantenimiento.
5. Desconecte las piezas de mano y los accesorios de la máquina de mantenimiento. Para desconectar los accesorios, presione la palanca en el adaptador de servicio de baja-velocidad antes de quitarlos.
6. Coloque la(s) pieza(s) de mano dentro de bolsa(s) de esterilización y esterilícelas de acuerdo con las recomendaciones del fabricante.

## LIMPIEZA Y MANTENIMIENTO DE LA MÁQUINA



- No use agua caliente, solventes, químicos ni el autoesterilizador para limpiar la máquina ni los accesorios.
- Use equipo de protección personal apropiado durante limpieza.
- Utilice únicamente revestimientos para bandejas de aceite Maxima XTEND (570-0081) en la bandeja de aceite. El uso de cualquier otra sustancia puede resultar en fugas de aceite o gasificación de la máquina.

### Unidad de mantenimiento

**Nota:** Se recomienda limpiar la unidad de mantenimiento todas las noches.

1. Apague la alimentación a la máquina de mantenimiento y desconéctela del enchufe de pared.
2. Limpie todas las superficies internas y externas con un paño suave húmedo o una toalla de papel suave y húmeda.
3. Deseche el paño o la toalla de papel en un cubo para desechos que presenten un riesgo biológico.

### Cubierta de la mirilla

**Nota:** Se recomienda que se cambie la cubierta de la mirilla (570-0082) cuando empiece a tornarse amarilla o cambie de color.

1. Abra la puerta delantera y quite la cubierta protectora de la mirilla.
2. Limpie la cubierta de la mirilla enjuagándola con agua tibia del grifo o alcohol isopropílico y séquela con una toalla de papel. Deseche la toalla de papel en un cubo para desechos que presenten un riesgo biológico.
3. Instale la cubierta protectora limpia en la mirilla.

### Bandeja de aceite

**Nota:** Se recomienda que los forros de la bandeja de aceite (570-0081) se cambien cada 2 semanas.

1. Extraiga la bandeja de aceite de la parte inferior de la máquina.
2. Retire el revestimiento de aceite viejo y deséchelo en un contenedor de residuos de riesgo biológico,
3. Limpie la bandeja enjuagándola con agua tibia del grifo o alcohol isopropílico y séquela con una toalla de papel. Deseche la toalla de papel en un cubo para desechos que presenten un riesgo biológico.
4. Coloque 1 revestimiento de cárter de aceite nuevo e instale el cárter de aceite dentro de la máquina.

### Adaptadores de servicio

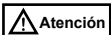

- La ausencia de juntas tóricas o su asentamiento incorrecto en el adaptador de servicio puede causar que la pieza de mano quede atascada en el adaptador o que la(s) junta(s) tórica(s) se dañen.

**Nota:** Se recomienda limpiar los adaptadores de servicio semanalmente.

1. Quite el adaptador de servicio del conector con rosca.
2. Limpie el adaptador de servicio enjuagándolo con agua tibia del grifo o alcohol isopropílico y séquelo con una toalla de papel. Deseche la toalla de papel en un cubo para desechos que presenten un riesgo biológico.
3. Inspeccione el adaptador de servicio para asegurarse de que todas las juntas tóricas estén asentadas correctamente en sus ranuras.
4. Coloque el adaptador de servicio siguiendo las instrucciones en la sección CONFIGURACIÓN DEL CONJUNTO de estas INSTRUCCIONES DE USO (IFU).

### Aerosol Maxima XTEND

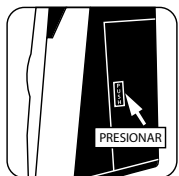

FIG. 7



FIG. 8

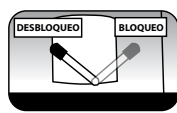

FIG. 9

1. Apague la alimentación a la máquina de mantenimiento y desconéctela del enchufe de pared.
2. Presione la etiqueta "push" (empujar) en la puerta de lubricante para abrirla (Fig. 7).

- Mueva la palanca a la posición desbloqueada (Fig. 9), mientras sujeta la lata de aerosol para ayudar a guiarla hacia abajo.
- Quite la lata vacía de aerosol y deséchela de conformidad con los reglamentos locales.
- Coloque el aerosol Maxima XTEND (570-0073) en el soporte (Fig. 8).
- Asegúrese de que la boquilla de la lata esté asentada correctamente, luego mueva la palanca a la posición bloqueada (Fig. 9).

#### Fusibles

- Apague la alimentación a la máquina de mantenimiento y desconéctela del enchufe de pared.
- Inserte un pequeño destornillador de cabeza plana dentro de la ranura del portafusibles (Fig. 10) y levante para sacar el portafusibles.
- Saque el (los) fusible(s).
- Instale el (los) fusible(s) nuevo(s) (lentos de 250 V/2 A) en el sujetador.
- Coloque el portafusibles nuevamente dentro de la unidad.



FIG. 10

#### ACCESORIOS

570-0073 Aerosol Maxima XTEND

570-0081 Paquete de 10 forros para bandeja de aceite

570-0082 Cubiertas para mirilla

#### Adaptadores de servicio

570-0078 MULTiflex

570-0079 Midwest velocidad alta

570-0080 Midwest velocidad baja

570-0083 A-dec/W&H

570-0084 Star

570-0085 Pivote NSK

570-0086 Tipo E

570-1071 MaxPro

#### SOLUCIÓN DE PROBLEMAS

**Nota:** El Sistema de mantenimiento Maxima XTEND AX emitirá un tono continuo siempre que haya un problema operativo. Antes de intentar solucionar cualquier problema, apague la máquina.

PROBLEMA	CAUSA	SOLUCIÓN
La unidad no funciona; la pantalla LCD y las luces indicadoras no están encendidas.	La unidad no está encendida.	Compruebe las conexiones del cable de alimentación de la unidad en la toma de corriente y en la parte posterior de la unidad.  Asegúrese de que la toma de corriente tenga energía.  Inspeccione y cambie el (los) fusible(s).
La unidad no funciona al presionar el botón de encendido; la pantalla LCD muestra "DOOR" (puerta).	La puerta delantera está abierta.	Cierre la puerta delantera.
La unidad no operará al presionar el botón de encendido; la pantalla LCD muestra "CHECK CAN" (revisar lata) y la luz de lata vacía de aerosol destella.	La lata de aerosol XTEND está vacía.  El aerosol Maxima XTEND no se puede instalar correctamente.	Cambie la lata de aerosol XTEND.  Vuelva a instalar la lata de aerosol XTEND.
La unidad no funciona al presionar el botón de encendido; la pantalla LCD muestra "Low air pressure. Code 04." (presión baja de aire, código 04).	El aire comprimido no está conectado.  La presión de aire está ajustada a un valor menor que 4 bar.	Conecte correctamente el aire comprimido.  Entre a la CONFIGURACIÓN OPERATIVA de la presión de aire y use el regulador de aire para ajustarla de 4 a 6 bar.
Olor inusual	Forros de la bandeja de aceite saturados.	Reemplace los forros de la bandeja de aceite y limpie la bandeja de aceite.
No se puede instalar la lata de aerosol.	La boquilla del aerosol está doblada.  No se está usando aerosol Maxima XTEND.	Cambie la lata de aerosol.  Use solamente aerosol Maxima XTEND.

CÓDIGO Y TEXTO DE ERROR	DESCRIPCIÓN	SOLUCIÓN
Error 01 Error de teclado	Falla del tablero de control	Comunicarse con Henry Schein ProRepair.
Error 02 Error del motor de suministro de aceite	Falla de la válvula de entrada de aceite	Comunicarse con Henry Schein ProRepair.

Error 04 Presión de entrada demasiado baja	Presión de aire demasiado baja	Verifique que la presión del suministro de aire esté ajustada a un valor mayor que 4 bar, tal como se indica en la sección CONFIGURACIÓN OPERATIVA.
Error 05 Presión de entrada demasiado alta	Presión de aire demasiado alta	Verifique que la presión del suministro de aire esté ajustada a un valor menor que 6 bar, tal como se indica en la sección CONFIGURACIÓN OPERATIVA.
Error 06 Error de acceso a la memoria de funciones	Falla del interruptor electromagnético	Comunicarse con Henry Schein ProRepair.
Error 07 Aceite vacío	La lata de aerosol XTEND está vacía	Cambie la lata de aerosol.
Error 08 Error de la válvula electromagnética	El aceite no está siendo distribuido a las piezas de mano/accesorios	Comunicarse con Henry Schein ProRepair.
Error 09 Sobretensión del circuito	Falla de la placa de circuitos	Comunicarse con Henry Schein ProRepair.
Error 10 Error de detección de circuito	Falla de la placa de circuitos	Comunicarse con Henry Schein ProRepair.

## ESPECIFICACIONES

Potencia:	100-240 V de CA 50/60 Hz
Fusible:	250 V 2 A tipo lento
Presión de aire:	De 4 a 6 bar máxima (58 a 87 psi)
Presión recomendada:	4.5 bar (65.3 psi)
Consumo de aire:	40 L <sub>n</sub> /min
Peso:	9 kg (19,8 lb)
Dimensiones:	295 (An) x 385 (Al) x 295 (P)
Código IP:	IP20
Clasificación (EN60601):	Clase B
Temperatura operativa:	15° ~ 40 °C (59 ~ 104 °F)
Temperatura de transporte y almacenamiento:	-20° ~ 70 °C (-4 ~ 158 °F)
Humedad de funcionamiento:	De 25 a 90%
Humedad de transporte y almacenamiento:	De 5 a 95%
Altitud de funcionamiento:	Menor de 2000 m (6500 pies)
Presión de transporte y almacenamiento:	700 a 1060 hPa

## DESECHO DE DISPOSITIVOS MÉDICOS

Todos los dispositivos médicos que pudieran estar contaminados, primero deben ser descontaminados por el médico o institución médica responsable y luego ser desechados por un agente con licencia y calificado para manejar los desechos médicos e industriales.

## INFORMACIÓN ACERCA DE LA COMPATIBILIDAD ELECTROMAGNÉTICA

Guía y declaración del fabricante/emisiones electromagnéticas		
La unidad Maxima XTEND AX está diseñada para ser usada en el ambiente electromagnético especificado a continuación. El cliente o usuario de la Maxima XTEND AX debe asegurarse de que se use en un ambiente tal como se indica.		
Prueba de emisión	Cumplimiento	Ambiente electromagnético/guía
Emisiones RF CISPR 11	Grupo 1	La unidad Maxima XTEND AX usa energía de RF solamente para su funcionamiento interno. Por lo tanto, sus emisiones RF son muy bajas y no es probable que causen interferencia en el equipo electrónico cercano.
Emisiones RF CISPR 11	Clase B	La unidad Maxima XTEND AX es apropiada para usarla en todo tipo de establecimientos, incluyendo los establecimientos domésticos y aquellos que están conectados directamente a la fuente de alimentación de bajo voltaje de la red pública que se suministra a los edificios usados para propósitos domésticos.
Emisiones armónicas IEC 61000-3-2	Clase A	
Fluctuaciones de voltaje/emisiones de fluctuaciones y destello de tensión IEC 61000-3-3	Cumplimiento	

Prueba de inmunidad	Nivel de prueba 1 IEC 60601	Nivel de cumplimiento	Ambiente electromagnético/guía
Conducido RF IEC 61000-4-6	3 Vrms 150 KHz a 80 MHz	3 Vrms	Los equipos de comunicaciones RF portátiles y móviles, incluyendo sus cables, no se deben usar a una distancia menor de la unidad Maxima XTEND AX que la distancia de separación recomendada calculada a partir de la ecuación aplicable a la frecuencia del transmisor. Distancia recomendada de separación: $d = 1,2 \sqrt{P}$ $d = 1,2 \sqrt{P}$ 80MHz a 800 MHz $d = 2,3 \sqrt{P}$ 800 MHz a 2,5 GHz Donde P es la clasificación máxima de la salida de energía del transmisor en vatios (W), de acuerdo con el fabricante del transmisor, y "d" es la separación recomendada de separación en metros (m). Las fuerzas de los campos de los transmisores fijos de RF, según lo determinado por un estudio electromagnético del lugar, <sup>a</sup> deben ser menores que el nivel de cumplimiento en cada rango de frecuencias. <sup>b</sup> Es posible que haya interferencia cerca del equipo marcado con el siguiente símbolo:
Radiado RF IEC 61000-4-3	3 V/m 80 MHz a 2,5 GHz	3 V/m	
<p>NOTA 1: A 80 MHz y 800 MHz, el rango mayor de frecuencias es aplicable.</p> <p>NOTA 2: Estas guías pueden no ser aplicables en todas las situaciones. La propagación electromagnética es afectada por la absorción y el reflejo desde las estructuras, objetos y personas.</p>			
<p><sup>a</sup> Las fuerzas de los campos de los transmisores fijos, tales como: estaciones base de radio, teléfonos (celulares/inalámbricos) y radios terrestres móviles, emisiones de radio AM y FM y emisiones de televisión, teóricamente no se pueden predecir con exactitud. Para evaluar el entorno electromagnético producido por los transmisores RF fijos, se debe considerar un estudio electromagnético del sitio. Si la fuerza medida del campo en el lugar en el que se usa la unidad Maxima XTEND AX supera el nivel de cumplimiento de RF aplicable, es necesario observar la unidad Maxima XTEND AX para verificar si funciona normalmente. Si se observa que el funcionamiento es anormal, puede ser necesario tomar medidas adicionales, tales como reorientar o reubicar la unidad Maxima XTEND AX.</p> <p><sup>b</sup> En el rango de frecuencias de 150 kHz a 80 MHz, las fuerzas de campo deben ser menores que 3 V/m.</p>			



## SERVICIO

Envíe las piezas que requieran servicio, incluido el servicio dentro de la garantía, a Henry Schein® ProRepair.

Henry Schein ProRepair

620 S. Placentia Ave.

Placentia, CA 92870 EE. UU.

Nº de teléfono +1 714-579-0175

Nº de fax +1 714-579-0186

## GARANTÍA

Este producto está diseñado para ser utilizado en un consultorio odontológico y la presente garantía no es aplicable a otros usos. Este producto está garantizado contra defectos de fabricación en materiales y mano de obra durante 2 años a partir de la fecha de compra.

Henry Schein® reparará o reemplazará el producto a su entera discreción. Esta garantía se limita a la sustitución o reparación del producto o de sus piezas y no se extiende a ningún otro tipo de reclamo, incluido pero no limitado a, pérdida de ganancia, el costo de remoción o reemplazo, los daños incidentales o consecuentes, u otros reclamos similares que puedan surgir de la utilización de este producto. Los daños del producto provocados por causas de fuerza mayor, instalación defectuosa, mal uso, alteración, accidente, abuso, negligencia, alteraciones, reparaciones no autorizadas o problemas no relacionados con los materiales y la mano de obra, no están cubiertos por esta garantía.

*Distributed by*  
**HENRY SCHEIN INC.**  
135 DURYEA ROAD  
MELVILLE, NY 11747 USA

MADE IN TAIWAN  
Fabricado en Taiwan  
Fabriqué à Taiwan

M0073 2018/10  
Maxima XTEND AX - 15

# XTEND AX

EN Handpiece Maintenance System

ES Sistema de mantenimiento para piezas de mano

FR Système d'entretien pour instruments rotatifs

## INSTRUCTIONS FOR USE

## INSTRUCCIONES DE USO

## DIRECTIVES D'UTILISATION

Read before use. Keep in a safe place for future reference.

Lea antes de usarlo. Guárdelo en un lugar seguro para referencia futura.

Lisez le mode d'emploi avant l'utilisation. Conservez-le dans un endroit sûr pour vous y reporter ultérieurement.



CAUTION: Federal (US) law restricts this device to sale by or on the order of a licensed professional.  
ADVERTENCIA: La ley federal de los Estados Unidos restringe el uso de este dispositivo a profesionales con licencia.



## CONSIGNES DE SÉCURITÉ ÉLECTRIQUE

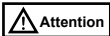

- N'utilisez jamais l'unité si le cordon est endommagé ou mal fixé.
- Maintenez l'unité éloignée de l'eau ou de tout autre liquide. Si l'unité tombe dans l'eau, débranchez-la immédiatement; ne plongez pas les mains dans l'eau ou le liquide. Envoyez-la à Henry Schein® ProRepair pour qu'elle soit évaluée et réparée.
- N'utilisez pas avec une rallonge.
- Prenez la prise avec une main sèche pour débrancher l'unité. Ne tirez jamais brusquement le cordon.
- Ne l'utilisez pas à l'extérieur ou dans un milieu extrêmement humide.
- Évitez toujours de tirer, tordre ou plier fortement le cordon d'alimentation.
- Afin d'éviter le risque de chocs électriques, d'endommagement de l'équipement ou d'incendie lors d'un orage électrique, éteignez l'appareil et ne touchez ni l'appareil ni le cordon.
- Cette unité comprend une fiche mise à la terre en tant que dispositif de sécurité. Ne contournez pas cette protection.
- Maintenez l'unité éloignée des sources de chaleur excessive.
- Utilisez seulement un courant d'entrée de 115 V c.a. et 60 Hz.

## FONCTIONNEMENT GÉNÉRAL/PRÉCAUTIONS



- À l'usage des professionnels seulement.
- Éteignez l'unité avant de la débrancher.
- Portez un équipement de protection personnel approprié durant l'utilisation et le nettoyage.
- Utilisez seulement avec une ventilation adéquate.
- Stérilisez les pièces à main après chaque cycle d'entretien.
- Maintenez l'espace de travail propre et exempt de débris.
- Utilisez seulement les accessoires approuvés pour utilisation avec ce produit.
- Si vous observez des anomalies, cessez immédiatement l'utilisation et contactez Henry Schein® ProRepair.
- N'exposez pas à une source de chaleur directe ou une flamme nue.

## INDICATION D'UTILISATION

Le système d'entretien des pièces à main Maxima XTEND AX est destiné au nettoyage et à la lubrification avant la stérilisation des pièces à main haute vitesse, basse vitesse et électriques ainsi que des détartreurs pneumatiques soniques à cartouche.

## SYMBOLES







Pas de déchets  
généraux



Protection contre  
les chocs de type B



## PIÈCES ET COMMANDES

<p><b>Dans la boîte</b></p> <ol style="list-style-type: none"> <li>Unité principale</li> <li>Conduit d'air</li> <li>Cordon d'alimentation</li> <li>Plateau de récupération d'huile</li> <li>Paquet de trois doublures de plateaux Récupération du pétrole</li> <li>Protège-fenêtre</li> </ol>	
<p><b>Unité principale – Externe</b></p> <ol style="list-style-type: none"> <li>Panneau de contrôle</li> <li>Porte avant</li> <li>Porte accédant au lubrifiant</li> <li>Interrupteur d'alimentation</li> <li>Porte-fusibles</li> <li>Connexion du cordon d'alimentation</li> <li>Prise d'air</li> <li>Régulateur d'air</li> </ol>	
<p><b>Unité principale – Interne</b></p> <ol style="list-style-type: none"> <li>Connecteurs à quatre trous (3)</li> <li>Buse du mandrin</li> <li>Aspiration interne de l'huile</li> </ol>	
<p><b>Panneau de contrôle</b></p> <ol style="list-style-type: none"> <li>Voyants de sélection de la pièce à main</li> <li>Boutons de sélection de la pièce à main</li> <li>Affichage ACL</li> <li>Bouton de démarrage</li> <li>Voyant d'avertissement d'aérosol vide</li> </ol>	

## MONTAGE

**Remarque :** Laissez suffisamment d'espace tout autour du Maxima XTEND AX pour faire les branchements nécessaires. Positionnez le Maxima XTEND AX sur une surface dure, plate et sans vibration.

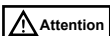

- L'alimentation d'air doit être propre et sans huile.
- Assurez-vous que la valve d'alimentation d'air principale n'est pas ouverte tant que le montage n'est pas fini.
- De l'huile peut fuir si l'aérosol n'est pas correctement posé. Si l'aérosol n'est pas bien assis sur son support, ajustez ce dernier en le dévissant ou en le tournant vers la gauche.
- Utilisez seulement l'aérosol Maxima XTEND AX car les autres aérosols risquent d'endommager l'unité.
- Assurez-vous que l'écrou du connecteur à quatre trous est bien serrée lorsque vous y attachez la pièce à main ou l'adaptateur pour l'entretien afin de ne pas créer une fuite d'air et/ou d'huile.

1. Insérez le conduit d'air à fond dans la prise d'air au dos de l'unité.
2. Branchez l'autre extrémité du conduit d'air sur l'alimentation d'air principale.

**Remarque :** Le régulateur d'air est pré-réglé sur 4.5 bar. Le réglage recommandé pour la pression d'air est de 4.5 bar. Toute pression d'air de 4 à 6 bar entraînera un code d'erreur.

3. Branchez une extrémité du cordon d'alimentation sur la connexion du cordon d'alimentation, puis branchez l'autre extrémité dans la prise électrique mise à la terre.
4. Si vous utilisez un adaptateur pour l'entretien, insérez-le dans le connecteur à quatre trous, puis serrez l'écrou (figure 1).

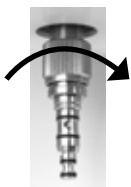

FIG. 1

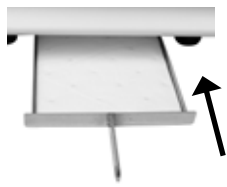

FIG. 2

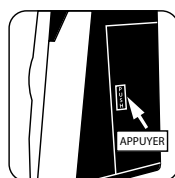

FIG. 3

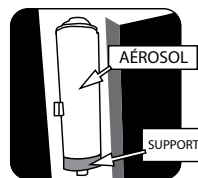

FIG. 4

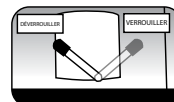

FIG. 5

5. Placez une doublure pour le bac de récupération d'huile dans le bac, puis insérez le bac tout le long de l'avant de l'unité (figure 2).
6. Appuyez sur l'étiquette « Push » (appuyer) de la porte accédant au lubrifiant pour l'ouvrir (figure 3).
7. Mettez le levier en position déverrouillée (figure 5), puis placez l'aérosol Maxima XTEND (570-0073) sur son support (figure 4).
8. Assurez-vous que la buse de l'aérosol est bien positionnée, puis mettez le levier en position verrouillée (figure 5).

9. Ouvrez la valve d'alimentation d'air principale pour mettre l'unité d'entretien sous pression.
10. Activez l'interrupteur d'alimentation.

## CONFIGURATION OPÉRATIONNELLE

1. Appuyez sur le bouton de démarrage pendant deux secondes pour passer en mode configuration.
2. « Compressed air on » (air comprimé activé) apparaît sur l'affichage ACL confirmant que l'air comprimé est activé.
3. Appuyez sur le bouton de démarrage pour voir quel est le temps de purge/séchage de la pièce à main. La durée par défaut est de 45 secondes. Appuyez sur «1» pour diminuer ou sur «3» pour augmenter le temps de purge / séchage au besoin.  
**REMARQUE:** il existe six paramètres d'heure (30s/45s/60s/75s/90s/120s).
4. Appuyez de nouveau sur le bouton de démarrage pour afficher le réglage de l'avertisseur. S'il est réglé à « off » (arrêt), appuyez sur « 1 » pour l'activer.
5. Appuyez de nouveau sur le bouton de démarrage pour afficher le réglage d'air comprimé. Le réglage doit être de 4.5 bar. Si l'affichage ne montre pas 4.5 bar, tournez le régulateur d'air dans le sens antihoraire pour diminuer la pression d'air ou dans le sens horaire pour l'augmenter jusqu'à ce qu'elle atteigne 4.5 bar.

## FONCTIONNEMENT

### Entretien du mandrin

**Remarque :** Avant d'effectuer cette étape, assurez-vous que la fraise n'est pas sur la (les) pièce(s) à main. Il est recommandé de nettoyer la pièce à main ou le mandrin tous les 3 à 4 cycles d'entretien.

1. Ouvrez la porte avant.
2. Placez l'ouverture du mandrin contre l'extrémité évasée de la buse de nettoyage du mandrin (figure 6).
3. Appuyez sur le bouton de démarrage. L'affichage ACL restera allumé durant le cycle.
4. Maintenez la pièce à main en place jusqu'à ce que le signal sonore indique la fin du cycle de nettoyage.



FIG. 6

### Entretien des pièces à main et des accessoires

#### Raccord des pièces à main haute vitesse pneumatiques

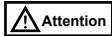

- Portez un équipement de protection personnel approprié durant l'utilisation.

1. Ouvrez la porte avant de l'appareil d'entretien.
- Pour pièces à main de type connexion rapide seulement*
2. Raccordez l'adaptateur pour l'entretien qui convient en insérant l'arrière de l'adaptateur dans le connecteur à quatre trous et en serrant l'écrou fileté à la main.
3. Inspectez l'adaptateur pour l'entretien afin de vous assurer que tous les joints toriques sont bien placés dans leurs rainures.
4. Poussez la pièce à main dans l'adaptateur pour l'entretien approprié.

*Pour pièces à main à extrémité fixe seulement*

5. Insérez la pièce à main à extrémité fixe dans le connecteur à quatre trous et serrez l'écrou à la main.

#### Raccord des accessoires droits et des contres-angles

1. Ouvrez la porte avant.
2. Raccordez l'adaptateur pour l'entretien basse vitesse requis (le cas échéant) en insérant l'arrière de l'adaptateur dans le connecteur à quatre trous et en serrant l'écrou fileté à la main.
3. Poussez l'accessoire sur l'adaptateur pour l'entretien qui convient ou sur le connecteur motorisé de type E jusqu'à ce qu'il s'enclenche et se bloque.

#### Lubrification et nettoyage interne de la pièce à main et des accessoires

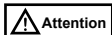

- Assurez-vous de choisir uniquement les stations d'entretien qui ont des pièces à main installées.

**Remarque :** N'appuyez sur aucun bouton et n'ouvrez pas la porte avant du Maxima XTEND AX pendant que l'appareil effectue un cycle de nettoyage car cela interrompra le cycle. Si cela se produit, ouvrez la porte complètement pour réinitialiser l'appareil, puis relancez un nouveau cycle de lubrification et de nettoyage interne.

1. Fermez la porte avant de l'unité d'entretien.
2. Sélectionnez le ou les numéro(s) de station d'entretien sur le panneau de contrôle en appuyant sur le ou les bouton(s) 1, 2 et/ou 3 correspondant aux stations qui ont une pièce à main attachée. Les voyants lumineux seront allumés tant que la station est activée.
3. Appuyez sur le bouton de démarrage : l'appareil est maintenant en mode opérationnel. L'affichage ACL restera allumé tant qu'il fonctionnera.
4. L'appareil émettra un signal sonore lorsque le cycle d'entretien sera terminé.
5. Retirez les pièces à main et les accessoires de l'appareil d'entretien. Pour déconnecter les accessoires, appuyez sur le levier de l'adaptateur pour l'entretien basse vitesse avant de les enlever.

- Placez les pièces à main dans des sacs à stérilisation et stérilisez selon les recommandations du fabricant.

## NETTOYAGE ET ENTRETIEN DE L'APPAREIL

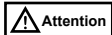

- N'utilisez pas d'eau chaude, de solvants, de produits chimiques ou d'autostérilisants pour nettoyer l'unité ou les accessoires.
- Portez un équipement de protection personnel approprié durant le nettoyage.
- Utilisez uniquement des doublures de bac à huile Maxima XTEND (570-0081) dans le bac à huile. L'utilisation de toute autre substance peut entraîner une fuite d'huile ou un dégagement gazeux de la machine.

### Unité d'entretien

**Remarque :** Il est recommandé de nettoyer l'unité d'entretien tous les soirs avec un chiffon.

- Mettez l'unité d'entretien hors tension et débranchez-la du mur.
- Essuyez toutes les surfaces internes et externes avec un chiffon doux humide ou un essuie-tout doux humide.
- Jetez le chiffon ou l'essuie-tout dans un contenant pour objets contaminés.

### Protège-fenêtre

**Remarque :** Il est recommandé de remplacer le protège-fenêtre (570-0081) lorsqu'il commence à jaunir ou à changer de couleur.

- Ouvrez la porte avant et retirez le protège-fenêtre.
- Nettoyez le protège-fenêtre en le rinçant avec de l'eau tiède du robinet ou de l'alcool isopropylique et séchez-le avec un essuie-tout. Jetez l'essuie-tout dans un contenant pour objets contaminés.
- Remettez en place le protège-fenêtre propre.

### Plateau de récupération d'huile

**Remarque :** Il est recommandé de remplacer les revêtements pour plateau de récupération d'huile (570-0082) toutes les deux semaines.

- Retirez le plateau de récupération d'huile du bas de l'unité.
- Retirez l'ancien revêtement du bac de récupération d'huile et jetez-le dans un récipient contaminé.
- Nettoyez le plateau en le rinçant avec de l'eau tiède du robinet ou de l'alcool isopropylique et séchez-le avec un essuie-tout. Jetez l'essuie-tout dans un contenant pour objets contaminés.
- Placez un nouveau revêtement dans le bac de récupération d'huile et remettez le bac dans l'unité.

### Adaptateurs pour l'entretien



- Si les joints toriques de l'adaptateur pour l'entretien manquent ou sont incorrectement installés, la pièce à main risque de rester bloquée sur l'adaptateur ou le(s) joint(s) torique(s) risquent d'être endommagés(s).

**Remarque :** Il est recommandé de nettoyer les adaptateurs pour l'entretien toutes les semaines.

- Retirez l'adaptateur pour l'entretien du connecteur fileté.
- Nettoyez l'adaptateur pour l'entretien en le rinçant avec de l'eau tiède du robinet ou de l'alcool isopropylique et séchez-le avec un essuie-tout. Jetez l'essuie-tout dans un contenant pour objets contaminés.
- Inspectez l'adaptateur pour l'entretien afin de vous assurer que tous les joints toriques sont bien placés dans leurs rainures.
- Reconnectez l'adaptateur pour l'entretien en suivant les instructions de la section MONTAGE de ce mode d'emploi.

### Aérosol Maxima XTEND

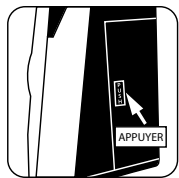

FIGURE 7

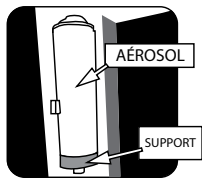

FIGURE 8

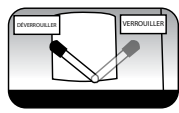

FIGURE 9

- Mettez l'unité d'entretien hors tension et débranchez-la du mur.
- Appuyez sur l'étiquette « Push » (appuyer) de la porte accédant au lubrifiant pour l'ouvrir (figure 7).
- Déplacez le levier en position non verrouillé (figure 9) tout en tenant l'aérosol pour le guider vers le bas.
- Retirez l'aérosol vide et jetez-le en suivant les règlements locaux.
- Placez l'aérosol Maxima XTEND (570-0073) sur son support (figure 8).
- Assurez-vous que la buse de l'aérosol est bien positionnée, puis mettez le levier en position verrouillée (figure 9).

## Fusibles

1. Mettez l'unité d'entretien hors tension et débranchez-la du mur.
2. Insérez un tournevis plat dans la fente du porte-fusibles (figure 10) et retirez le porte-fusibles.
3. Retirez le(s) fusible(s).
4. Installez de nouveaux fusibles (250 V/2 A fusion lente) dans le porte-fusibles.
5. Remettez le porte-fusibles dans l'unité.



FIG. 7

## ACCESSOIRES

570-0073 Aérosol Maxima XTEND

570-0081 Revêtements pour plateau de récupération d'huile, paquet de 10

570-0082 Protège-fenêtre

## Adaptateurs pour l'entretien

570-0078 MULTIflex

570-0079 Haute vitesse, Midwest

570-0080 Basse vitesse, Midwest

570-0083 A-dec/W&H

570-0084 Star

570-0085 NSK type pivot

570-0086 Type E

570-1071 MaxPro

## DÉPANNAGE

**Remarque :** Le système d'entretien Maxima XTEND AX émettra un signal sonore de façon continue chaque fois qu'une erreur opérationnelle surviendra. Avant d'essayer de le réparer, éteignez l'appareil.

PROBLÈME	CAUSE	SOLUTION
L'unité ne fonctionne pas; l'affichage ACL et les voyants ne sont pas allumés.	L'unité n'est pas sous tension.	Vérifiez les connexions du cordon d'alimentation dans la prise murale et au dos de l'unité.  Assurez-vous que la prise est bien sous tension.  Inspectez et changez le(s) fusible(s).
L'unité ne fonctionne pas lorsqu'on appuie sur le bouton de démarrage; l'affichage ACL indique « DOOR » (porte).	Porte avant ouverte.	Fermez la porte avant.
L'unité ne fonctionne pas lorsqu'on appuie sur le bouton de démarrage; l'affichage ACL indique « CHECK CAN » (vérifier aérosol) et le voyant aérosol vide clignote.	L'aérosol Maxima XTEND est vide.  L'aérosol Maxima XTEND n'est pas installé correctement.	Remplacez l'aérosol Maxima XTEND.  Réinstallez l'aérosol Maxima XTEND.
L'unité ne fonctionne pas lorsqu'on appuie sur le bouton de démarrage; l'affichage ACL indique « Low air pressure. Code 04 » (pression d'air faible, code 04).	L'air comprimé n'est pas connecté.  La pression d'air est en-dessous de 4 bar.	Reconnectez l'air comprimé correctement.  Accédez aux CONFIGURATION OPÉRATIONNELLE pour la pression d'air et à l'aide du régulateur d'air, ajustez le régulateur d'air entre 4 et 6 bar.
Odeur inhabituelle	Les revêtements pour plateau de récupération d'huile sont saturés.	Remplacez-les et nettoyez le plateau.
Impossible d'installer l'aérosol.	La buse de l'aérosol est pliée.  Un aérosol autre que l'aérosol Maxima XTEND est utilisé.	Remplacez l'aérosol.  Utilisez seulement l'aérosol Maxima XTEND.

CODE D'ERREUR ET TEXTE	DESCRIPTION	SOLUTION
Erreur 01 Erreur de clavier	Défaillance du panneau de contrôle	Contactez Henry Schein ProRepair.
Erreur 02 Erreur de l'alimentation en huile du moteur	Défaillance de la valve d'entrée d'huile	Contactez Henry Schein ProRepair.
Erreur 04 Pression d'entrée trop basse	Pression d'air trop basse	Vérifiez que la pression de l'alimentation d'air est supérieure à 4 bar comme indiqué dans la section CONFIGURATION OPÉRATIONNELLE.
Erreur 05 Pression d'entrée trop élevée	Pression d'air trop élevée	Vérifiez que la pression de l'alimentation d'air est en-dessous de 6 bar comme indiqué dans la section CONFIGURATION OPÉRATIONNELLE.
Erreur 06 Erreur de la fonction d'accès mémoire	Défaillance de l'interrupteur électromagnétique	Contactez Henry Schein ProRepair.

Erreur 07 Il n'y a plus d'huile.	L'aérosol Maxima XTEND est vide.	Remplacez l'aérosol.
Erreur 08 Erreur de la valve électromagnétique	L'huile n'est pas acheminée vers les pièces à main/accessoires	Contactez Henry Schein ProRepair.
Erreur 09 Surchauffe du circuit	Défaillance de carte de circuits imprimés	Contactez Henry Schein ProRepair.
Erreur 10 Erreur de circuit détectée	Défaillance de carte de circuits imprimés	Contactez Henry Schein ProRepair.

## SPÉCIFICATIONS

Alimentation électrique :	100 à 240 Vc.a., 50/60 Hz
Fusible :	250 V, 2 A, type fusion lente
Pression d'air :	4 à 6 bar max. (58 à 87 psi)
Pression recommandée :	4.5 bar (65.3 psi)
Consommation d'air :	40 L <sub>n</sub> /min
Poids :	9 kg (19,8 lb)
Dimensions :	295 (larg.) x 385 (haut.) x 295 (prof.)
Code IP :	IP20
Classification (EN 60601) :	Classe B
Température de fonctionnement :	15 à 40 °C (59 à 104 °F)
Température de transport et d'entreposage :	-20 à 70 °C (-4 à 158 °F)
Humidité de fonctionnement :	25 à 90 %
Humidité de transport et d'entreposage :	5 à 95 %
Altitude de fonctionnement :	En-dessous de 2 000 m (6 500 pi)
Pression de transport et d'entreposage :	700 à 1 060 hPa

## ÉLIMINATION DES DISPOSITIFS MÉDICAUX

Tout dispositif médical qui peut être contaminé doit être d'abord décontaminé par le médecin ou l'institution médicale responsable, puis être éliminé par un agent autorisé et qualifié pour éliminer les déchets médicaux et industriels.

## RENSEIGNEMENTS SUR LA COMPATIBILITÉ ÉLECTROMAGNÉTIQUE

Consignes et déclaration du fabricant concernant les émissions électromagnétiques		
Le Maxima XTEND AX est conçu pour être utilisé dans l'environnement électromagnétique spécifié ci-dessous. Le client ou l'utilisateur du Maxima XTEND AX doit s'assurer qu'il est utilisé dans un tel environnement.		
Essai d'émission	Conformité	Consignes sur l'environnement électromagnétique
Émissions RF CISPR 11	Groupe 1	Le Maxima XTEND AX utilise de l'énergie RF uniquement pour son fonctionnement interne. Aussi, ses émissions RF sont-elles très basses et ne devraient pas créer d'interférences avec l'équipement électronique voisinant.
Émissions RF CISPR 11	Classe B	Le Maxima XTEND AX peut être utilisé dans tous les établissements, y compris les installations à usage domestique et les édifices directement connectés au réseau électrique de faible tension qui dessert les bâtiments à usage privé.
Émissions harmoniques CEI 61000-3-2	Classe A	
Fluctuations de la tension/ émissions de papillotement CEI 61000-3-3	Conformité	

Essai d'immunité	Niveau d'essai CEI 60601	Niveau de conformité	Consignes sur l'environnement électromagnétique
RF transmise par conduction CEI 61000-4-6	3 V <sub>rm</sub> 150 KHz à 80 MHz	3 V <sub>rm</sub>	<p>Les équipements de communication RF portables et mobiles ne doivent pas être utilisés à une proximité du Maxima XTEND AX, y compris les câbles, moindre que la distance de séparation recommandée calculée à partir de l'équation applicable à la fréquence de l'émetteur.</p> <p>Distance de séparation recommandée :</p> $d = 1,2 \sqrt{P}$ $d = 1,2 \sqrt{P} \text{ 80 MHz à 800 MHz } d = 2,3 \sqrt{P} \text{ 800 MHz à 2,5 GHz}$ <p>où P est la puissance de sortie maximale nominale de l'émetteur, exprimée en watts (W), selon le fabricant de l'émetteur, et d est la distance recommandée, exprimée en mètres (m).</p> <p>La puissance de champ des émetteurs fixes, telle que déterminée par un relevé électromagnétique du site,<sup>a</sup> doit être inférieure au niveau de conformité.<sup>b</sup></p> <p>Une interférence peut survenir à proximité d'équipement portant le symbole suivant :</p> 
RF rayonnée CEI 61000-4-3	3 V/m 80 MHz à 2,5 GHz	3 V/m	
<p>REMARQUE 1 : À 80 MHz et 800 MHz, la plage de fréquence supérieure s'applique.</p> <p>REMARQUE 2 : Ces consignes peuvent ne pas s'appliquer à toutes les situations. La propagation électromagnétique dépend de l'absorption et de la réflexion des structures, des objets et des personnes.</p>			
<p><sup>a</sup> La puissance de champ des émetteurs fixes tels que les stations de base pour les radiotéléphones (cellulaires/sans fil) et les installations radio mobiles, les radios amateurs, les diffusions radio AM et FM et la télédiffusion ne peut être prédite théoriquement avec certitude. Un relevé électromagnétique du site doit être envisagé pour établir l'environnement électromagnétique dû aux transmetteurs RF fixes. Si la puissance de champ mesurée dans le bâtiment dans lequel le Maxima XTEND AX est utilisé dépasse le niveau de conformité RF applicable indiqué ci-dessus, surveillez le Maxima XTEND AX pour voir s'il fonctionne normalement. Si ce n'est pas le cas, il serait juste de prendre des mesures supplémentaires telles que réorienter ou déplacer le Maxima XTEND AX.</p> <p><sup>b</sup> Pour les fréquences comprises entre 150 kHz et 80 MHz, la puissance de champ doit être inférieure à 3 V/m.</p>			

## ENTRETIEN

Les articles qui requièrent un entretien après-vente, y compris l'entretien relatif à la garantie, doivent être envoyés à Henry Schein® ProRepair.

Henry Schein ProRepair  
620 S. Placentia Ave.  
Placentia CA 92870 É.-U.  
Téléphone : 714-579-0175  
Télécopieur : 714-579-0186

## GARANTIE

Ce produit est conçu pour être utilisé dans un cabinet dentaire et cette garantie ne s'applique pas à d'autres utilisations. Ce produit est garanti contre les défauts de fabrication des matériaux et de main d'œuvre pendant deux ans à partir de la date d'achat.

Henry Schein® réparera ou remplacera le produit à son entière discrétion. Cette garantie se limitera au remplacement ou à la réparation du produit ou de ses pièces et ne saurait s'étendre à d'autres réclamations, y compris, mais sans s'y limiter, à la perte de profit, aux frais d'enlèvement ou de remplacement, aux dommages fortuits ou indirects ou toutes autres réclamations similaires se rapportant à l'utilisation de ce produit. Tout dommage à ce produit résultant d'une catastrophe naturelle, d'une installation défectueuse, d'une mauvaise utilisation, d'une modification, d'un accident, d'un abus, d'une négligence, d'altérations, de réparations non autorisées ou de problèmes n'ayant aucun rapport avec les matériaux ou la fabrication n'est pas couvert par cette garantie.

*Distributed by*  
**HENRY SCHEIN INC.**  
135 DURYEA ROAD  
MELVILLE, NY 11747 USA

MADE IN TAIWAN  
Fabricado en Taiwan  
Fabriqué à Taiwan

M0073 2018/10  
Maxima XTEND AX - 23